

がん検診と健康診査

多くのがんは早期発見により治ゆ可能です

5年相対生存率

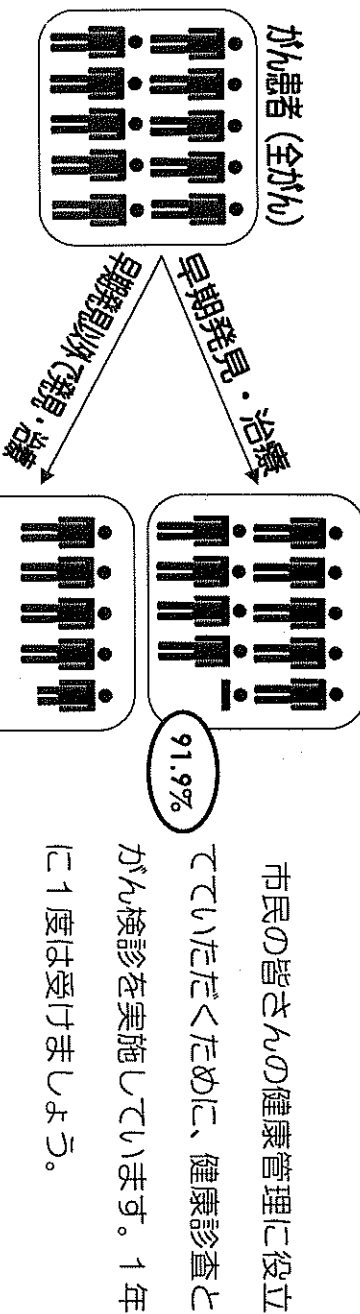

< 種類・対象者 >

※年齢は2015年3月31日時点となります。
※津市に住民登録のある方に限ります。

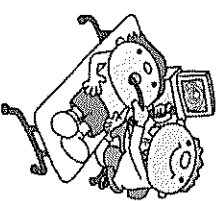

種類	対象者	内容
胃がん	40歳以上の人	X線検査 内視鏡検査
胸部 X線	肺がん	40歳以上の人 X線検査及び喀痰細胞診 (問診の結果等が必要な人のみ)
	結核	65歳以上の人 X線検査
大腸がん	40歳以上の人	免疫便潜血検査 2日法 頸部がん検査
子宮がん	20歳以上の人	頸部がん検査及び体部がん検査 (問診の結果等が必要な人のみ)
がん検診等	乳がん	40~60歳の偶数年齢の女性と61歳以上で前年度に津市乳房X線検査を受診していない女性 30~39歳の女性と41~59歳の奇数年齢の女性 視触診及び乳房超音波検査 (エコー)
	前立腺がん	55・60・65・70・75歳の男性 血液検査：前立腺特異抗原 (PSA) 値測定検査
	肝炎ウイルス	40歳の人と41~81歳以上で過去に津市の肝炎ウイルス検診を受診していない人 血液検査：肝炎ウイルス検査 (B型肝炎・C型肝炎抗体検査)
歯周病	40・50・60歳の人	問診、歯周組織検査 (歯・歯肉チェック)、 歯科保健指導
健康診査 (39歳以下)	19~39歳の人	問診、身体計測 (身長・体重・腹囲)、 診察 (腹部触診を含む)、血圧測定、尿検査、血液検査 (脂質・肝機能・糖代謝・腎機能・尿酸・貧血)、心電図検査

受診をする際には「受診券」が必要です。受診券がない人は、最寄りの保健センターで受診券発行の申込をしてください。

津ニュースター

外国人住民向け NEWS LETTER は毎月1日発行です
 津市西丸之内23番1号 Tel: 059-229-3146 FAX: 059-229-3366 E-mail: info@tiea.jp

不法投棄について

これからの時期、海岸や川河敷などでパーベキューやキャンプをされる人も多いと思いますが、その時に出るゴミはどうしていますか？
 家族や友人と楽しんだ後で、ゴミを片付けるのは面倒なことかも知れませんが、そのまま放置していったり、その場所に穴を掘って埋めたりすることは不法投棄の犯罪になるだけでなく、大切な自然や景観まで壊してしまうことになります。

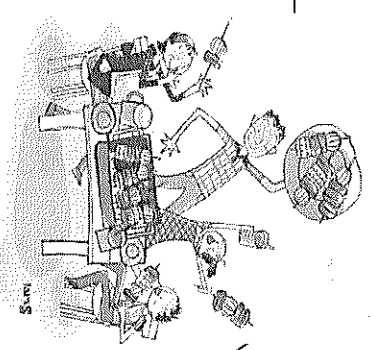

最近でも、パーベキューの炭をそのまま山に捨てたため、大きな山火事につながった事件がありました。必ずごみは家に持ち帰り、分別して捨てましょう。
 不法投棄は法律で禁止されており、違反をすると5年以下の懲役もしくは、1,000万円以下の罰金、またはその両方が科せられます。悪質な不法投棄には徹底的な調査を行い、投棄者を割り出し警察に通報し、検挙・厳重注意を与えて投棄物を撤去させるなど、津市では強い姿勢で対応しています。
 また、ごみ集積場から新聞、雑誌、金属などの資源ごみを持ち去ることは市の条例で禁止されています。

日本語通信講座

日本ポリビア人協会は、スペイン語圏の外国人のための日本語通信講座を実施します。コースを終了し、試験に合格した方には、講座終了証をお渡しします。
 受講期間：2014年6月15日~2014年12月15日
 内容：ひらがな、カタカナ、漢字、会話 (挨拶やショッピング、レジャー用語、病院、薬局、災害の場面に役立つ会話)。宿題を郵送すれば、専門家が確認をし、訂正されたものが返送されます。
 募集人数：20人 (申込時に支払い)
 受講費：¥5,000 (申込時に支払い)
 場所：毎月15日に教材が自宅に送られ、2ヶ月毎にラスト津3階 (津市羽所町700) でスクーリングがありますので、分からないことはその時先生に質問してください。
 <お問い合わせ・申し込み>
 日本ポリビア人協会 電話 090-7916-6410

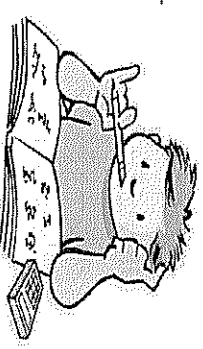

日本語教室

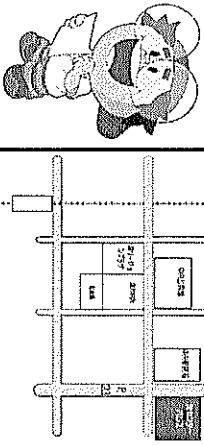
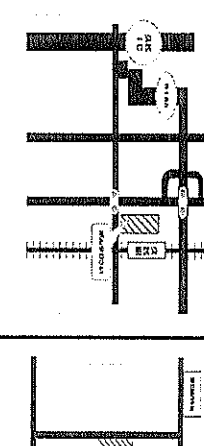
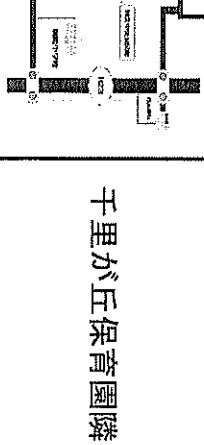
名前	津支部 「日本語教室」	久居支部 「日本語ひろば風のまち」	津北部支部 「日本語教室」	千里が丘 「日本語教室」
問い合わせ	059-229-3146	059-255-8839	059-244-1700	059-245-0259
月日	日曜日 6/1, 8, 15, 22, 29 18:00 ~ 19:30	火曜日 6/3, 10, 17, 24 19:00 ~ 20:45	日曜日 6/1, 8, 15, 22, 14:00 ~ 17:00	水曜日 6/4, 11, 18, 25 19:00 ~ 20:30
時間	6/1, 8, 15, 22, 29 18:00 ~ 19:30	6/3, 10, 17, 24 19:00 ~ 20:45	6/1, 8, 15, 22, 14:00 ~ 17:00	6/4, 11, 18, 25 19:00 ~ 20:30
場所	津センターバリアス2階 中央公民館	津センターバリアス2階 研修室	河芸公民館 3階	千里が丘公民館
				千里が丘保育園隣

がんばる会

場所：高茶屋市民センター（高茶屋交番となり）
 時間：毎週土曜日 18:30 ~ 20:00
 受講料：大人・1回100円 こども・無料
 ★ 日本語教室にご参加ください！
 ★ 学校の宿題についても指導します。
 ★ ボランティアによる学習支援も行っています。

外国人住民向け生活相談

スペイン語・ポルトガル語通訳あり
 保険、税金、福祉や教育等、市役所で行う手
 続について気軽にご相談ください。
 場所：津市役所3F（市民交流課）
 電話 059-229-3146

外国人国籍別人口

(2014年4月末)
 フラジル・・・2,043
 中国・・・1,908
 フリピン・・・1,071
 韓国・・・480
 ポリビア・・・343
 ベルギー・・・164
 その他・・・1,167
 合計・・・7,176

津市国際交流協会

津市交流協会では、協会の趣旨に賛同していただく会員を募集し
 ています。お申込み、お問い合わせは、津市国際交流協会事務局
 までお問い合わせください。

【会費】
 個人会員 (年額)：2,000円
 フラミリー会員 (年額)：3,000円
 企業・団体会員 (年額)：10,000円
 <お問い合わせ・申し込み>
 津市国際交流協会・津支部（市民交流課内）
 電話 059-229-3146

市営住宅の申込について

市営住宅入居者申込用紙の提出期間は、6月3日（火）から6月6日（金）です。
 申し込みには、日本語の読書ができる「通訳者」として届け出た方と一緒に来て
 ください。注意！抽選日は、7月1日（火）です。

<お申し込み・お問い合わせ>
 津市役所 市営住宅課 Tel: 059-229-3190

児童手当について

児童手当を受けている方は、毎年6月に「現況届」を提出していただく必要があります。
 この届は、毎年6月1日における状態を記載し、児童手当等を引き続き受ける要件があるかどうかを
 確認するものです。この届出がないと、6月分以降の手当てが受けられなくなりまのでご注意ください。
 受給者や児童が外国人の方の場合、受給者及び児童の在留カード、パスポート及び健康保険証を窓口へ
 持参してください。

※児童手当を継続して受給するために、毎年6月中に現況届の提出を忘れないで下さい。

対象となる児童		所得制限限度額未満の方	所得制限限度額以上の方
3歳未満	第1子・第2子	月額 15,000円	月額 5,000円
	第3子	月額 10,000円	
	3歳から小学校終了前	月額 15,000円	
中学生		月額 10,000円	

支払月：2月（10月～1月分） 6月（2月～5月分） 10月（6月～9月分）

☆市・県民税☆

6月は市・県民税の納期（6月30日）です。
 忘れずに最寄りの金融機関、郵便局またはコンビニから納めて下さい。また、納める手間や納め
 遅れない口座振替をご利用下さい。

<問い合わせ>

津市役所 収税課 電話 059-229-3135

みえ森とみどりの県民税

森林は土砂災害の防止、水源のかん養など私たちの生活に欠かすことのできない大切な働きを持って
 いますが、手入れが不足した荒廃森林が増えています。異常気象が増加していることも考え合わせると、
 自然災害の発生リスクが高まっていると考えられます。そこで、「災害に強い森林づくり」と「県民全
 体で森林を支える社会作り」を進めるため、「みえ森と緑の県民税」を導入することになりました。皆
 さまのご理解・ご協力をお願いします。

いつから課税されるの？

平成26年度分から課税されます。

税額は？

年額 1,000円

みえ森と緑の県民税の使い方について

災害に強い森林づくり

- ・土砂や流木を出さない森林づくり
- ・暮らしに身近な森林づくり

県民全体で森林を支える社会づくり

- ・森を育む人づくり
- ・木の薫る空間づくり
- ・地域の身近な水や緑の環境づくり

